

TVÄTTMASKIN

BRUKSANVISNING

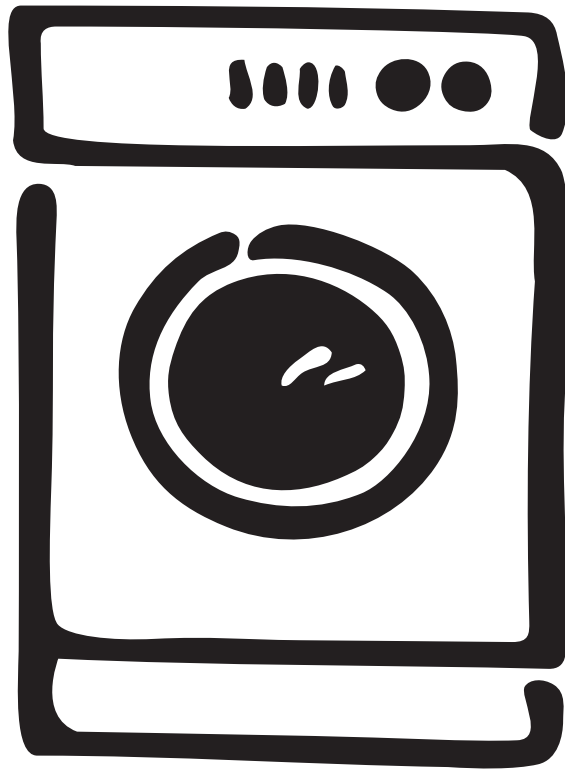

EW 1030 F
EW 1230 F
EW 1430 F

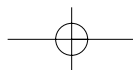

Bästa kund,
vi ber dig att läsa igenom den här bruksanvisningen noggrant.
Framför allt är det viktigt att du läser säkerhetsinformationen på de första sidorna i bruksanvisningen. Förvara alltid bruksanvisningen lättillgänglig, så att du snabbt kan hitta den och slå upp information i den vid ett senare tillfälle. Om du säljer maskinen ska bruksanvisningen överlämnas till nästa ägare.

Transportskador

Kontrollera att maskinen inte är skadad. Eventuella transportskador skall omedelbart anmälas till den som ansvarat för transporten. Skador, felaktigheter och ev. saknade delar skall omedelbart anmälas till säljaren.

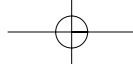

Innehållsförteckning

Viktig säkerhetsinformation	3	Programöversikt	12-13
Bortskaffning/avfallshantering	4	Skötsel och rengöring	14
Energisparråd	4	Rengöring av höljet	14
FÖR ANVÄNDAREN		Rengöring av tvättmedelslådan	14
Din nya maskin	5	Rengöring av låddöppningen	14
Beskrivning av maskinen	5	Rengöring av tilllopps slangens filter	14
Tvättmedelslådan	5	Rengöring av avloppspump	14
Bruk	6	Rengöring av maskinen	15
Kontrollpanel	6	Avkalkning av maskinen	15
Beskrivning av maskinens panelfunktioner	6-7	Åtgärd vid frysrisk	15
Viktiga råd och tips för dig som tvättar	8	Nödtömning	15
Sortering av tvätt	8	Om maskinen inte fungerar	16-17
Temperaturer	8	Reklamation	18
Hur mycket tvätt per omgång?	9	Konsumentkontakt	18
Tvättmedel och tillsatser	8-9	Service och reservdelar	18
Tvättmärkning	9	FÖR INSTALLATÖREN	
Så här använder du tvättmaskinen	10	Tekniska data	18
Lägg i tvätten	10	Installation	19
Fyll på tvättmedel och tillsätt sköljmedel	10	Uppackning	19
Välj önskat program	10	Tillbehör	19
Val av tillvalsfunktion	10	Transportsäkring	19
Start av program	10	Placering	19
Ändra programmet	10	Nivåjustering	20
Avbryta programmet	10	Vattenanslutning	20
Radera programmet	10	Avloppsanslutning	20
Öppna luckan när programmet har startat	11	- Över kanten på en vask	20
Avslutning av program	11	- Anslutning till golvbrunn	20
		- Anslutning till vattenlås	20
		Elektrisk anslutning	21



Så här använder du bruksanvisningen

Några stycken i bruksanvisningen är försedda med en symbol. Dessa symboler betyder följande:

-  Här finns viktig information om olämplig användning av tvättmaskinen som skulle kunna förorsaka person- och egendomsskada.
-  Här finns information, som är särskilt viktig för att erhålla bästa möjliga tvättresultat.
-  Här finns viktiga miljö- och energispartips.

Vårt bidrag till miljöskyddet är att vi använder returpapper.

Viktig säkerhetsinformation

Följande varningsuppgifter är till för den allmänna säkerheten. Läs igenom dem noggrant före installation och användning av apparaten.

Installation

- Alla installationsarbeten på och ingrepp i produkten och elanslutningen skall utföras av behörig fackman. Ger du dig på produkten utan behörighet kan du försämra dess funktion och skada person och egendom.
- Se till att maskinen inte står på anslutningssladden och att inte av- och tilloppsslangarna har några veck, samt att underlaget är plant och stabilt.
- Tvättmaskinen får aldrig placeras på sockel, fundament eller liknande, eftersom det då finns risk för tippling under centrifugeringen.

innehåller starka kemikalier bör först sköljas ur i vatten innan det läggs in i tvättmaskinen.

Skador som uppstår på grund av punkterna ovan täcks inte av konsumentköplagen.

Underhåll/Service

- När du tvättat färdigt, stäng vattenkranen och tryck in huvudströmbrytaren. Låt luckan stå lite öppen när maskinen inte används så att lucktätningen bibehåller sin smidighet.
- Service och reparationer skall utföras av ett serviceföretag som leverantören godkänt. Använd bara reservdelar som dessa säljer. Försök aldrig reparera maskinen själv.

Användning

- Tvättmaskinen är endast avsedd att användas för normal hushållstvätt enligt anvisningarna i denna bruksanvisning. Används den för andra ändamål finns det risk för person- och egendomsskada.
- Lägg aldrig tvättgods i trumman utan att först titta efter om den är tom.
- Överbelasta inte maskinen (se "Tvättkapacitet").
- En bygelbehå bör inte tvättas i maskinen, då en bygel som lossnat kan förstöra tvätten och fastna i tvättrumman.
- Föremål som t ex mynt, nålar, spikar och skruvar kan skada maskinen allvarligt. Se till att alla fickor är tomma och att knappar är uppknäppta och blixtlås är stängda innan du tvättar ett plagg.
- Små kläder såsom band, skärp och strumpor bör tvättas i en tvättpåse, eftersom de annars kan komma in mellan trumma och behållare.
- Följ alltid tillverkarens rekommendationer för tvätt- och sköljmedelsdosering. Överdoserering kan skada maskinen och tvättgodset.
- Använd inte din tvättmaskin för kemtvätt. Undvik att bleka och färga i maskinen. Tvättgods som

Barnsäkerhet

- Barn förstår oftast inte hur farligt det kan vara att leka med elektriska maskiner. Därför ska du hålla uppsikt över maskinen under drift. Låt inte barnen leka med tvättmaskinen.
- Förpackningsmaterial (t ex plastfolie och frigolit) kan vara farligt för barn. Risk för kvävning! Se till att barnen inte kommer åt att leka med förpackningsmaterialet.
- Under tvätt kan glasluckan bli het. Låt därför inte barn vistas i närheten av maskinen under drift.
- Kontrollera att barn eller små djur inte tar sig in i tvättmaskinens trumma.
- Förvara tvättmedel på säker plats; oåtkomligt för barn.
- När maskinen är uttjänt och ska forslas bort, ska du dra ut stickkontakten och skära av nätkabeln. Stickkontakten och resterna av nätkabeln ska också kastas. Lucklåset ska förstöras. På så sätt kan lekande barn inte bli instängda i tvättmaskinen och försättas i livsfara.

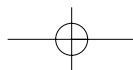



Bortskaffning/ avfallshantering

Hantering av förpackningsavfall

De material i förpackningen som kan återanvändas är märkta med symbolen  och skall i princip återanvändas.

>PE< står för polyeten

>PS< står för polystyrol

>PP< står för polypropylen

Pappemballaget bör läggas i en pappersinsamlingscontainer, om en sådan finns i ert område.

Deponering av uttjänt maskin

Kontakta din kommun för information om var du kan lämna din maskin.



Energisparråd

Allra sparsammast och miljövänligast tvättar man om man följer dessa tips:

- De bästa förbrukningsvärdena uppnås när maskinen är fylld.
- Dosera tvättmedelsmängden efter vattnets hårdhet, plaggens nedsmutsningsgrad och tvättmängden.
- För normalt smutsad tvätt räcker det med ett tvättprogram utan förtvätt.
- När du tvättar små mängder tvätt ska du bara använda hälften eller upp till två tredjedelar av den rekommenderade doseringen för tvättmedlet.
- Med rätt förbehandling kan fläckar och lätt smuts avlägsnas. Sedan kan tvätten tvättas på en lägre temperatur.

Din nya maskin

Din nya tvättmaskin uppfyller alla krav på modern tvättning och är samtidigt ekonomisk i drift både när det gäller vatten, el och tvättmedel.



- **Gemensamt programvred** för både tvättprogram och temperatur gör maskinen mycket enkel att ställa in.
- **Programsekvensindikeringen** visar tvättprogrammets olika moment med signallampor.
- **Automatisk avkylning av tvättvattnet till 60°C** före tömning ingår i 90°C programmet. Det minskar den "temperaturchock" som tvätten utsätts för, vilket i sin tur motverkar att tvätten blir skrynklig.
- **Speciellt program för ylle** - behandlar ylleplagg på ett mycket skonsamt sätt.
- **Kontroll av obalans:** ett kontrollsystem upptäcker ev obalans i tvättens fördelning. Det här systemet ser till att maskinen står stabilt när den centrifugerar.
- **ECO-ventilen** gör det möjligt att utnyttja allt tvättmedel och sparar energi genom en lägre vattenförbrukning.

Beskrivning av maskinen

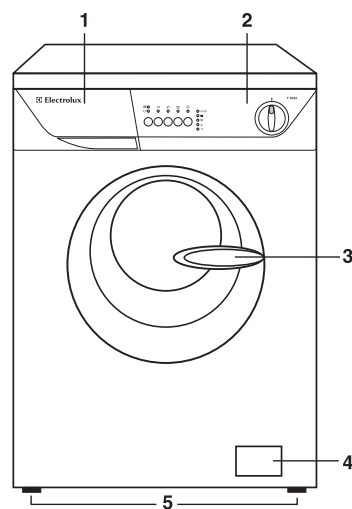
- 1 Tvättmedelslåda
- 2 Kontrollpanel
- 3 Lucköppning
- 4 Avloppspump
- 5 Fötter för nivåjustering



Tvättmedelslådan

-  Fack för förtvättmedel
-  Fack för huvudtvättmedel
-  Fack för sköljmedel

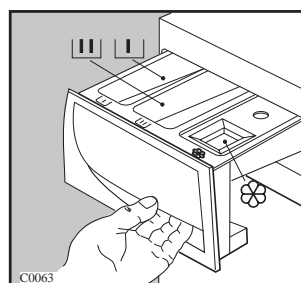

Bruk

Kontrollpanel

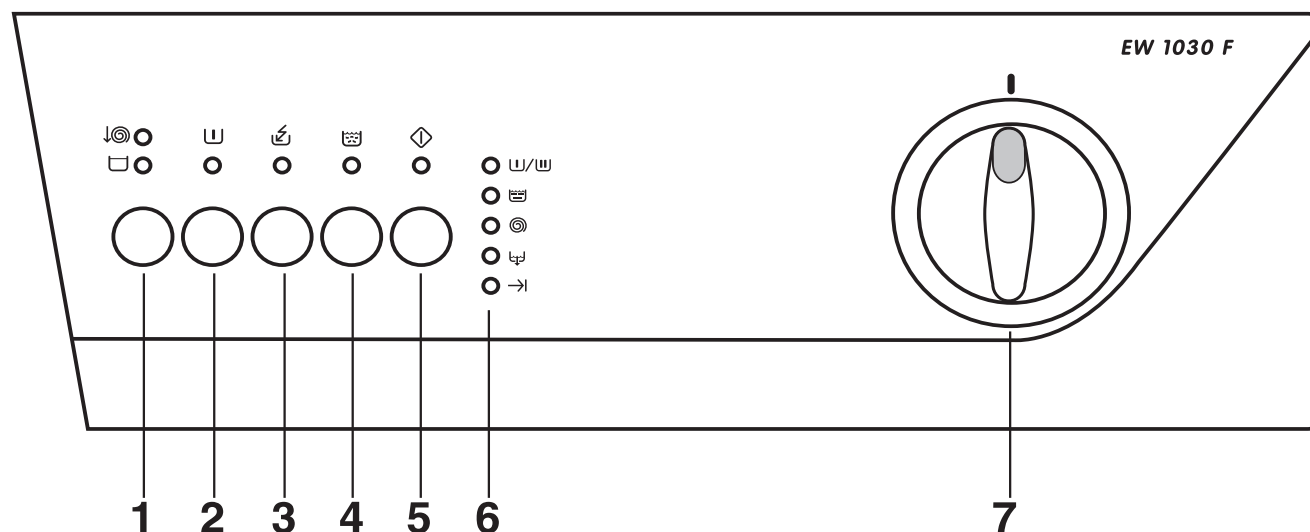

Tillvalsknappar

Beroende på vilket program man kör kan man kombinera olika funktioner. De skall väljas efter att man har valt det önskade programmet och innan man trycker på START/PAUS-knappen.

När man trycker på en av dessa knappar tänds den aktuella kontrollampen. När man trycker en gång till släcks kontrollampen.

Om man gör ett oriktigt val blinkar den aktuella kontrollampen i ca. 2 sekunder.

1 Knapp "Centrifugvarvtal" ↻ / "Sköljstopp" □

Om du trycker på denna knapp kan du välja mellan två olika tillval. Den lampa som är aktuell tänds.

- "Centrifugvarvtal" ↻

När denna funktion väljs minskar centrifugeringshastigheten enligt följande:

- **bomull och linne** (vit-/kulörtvätt):
från 1400 till 650 varv per minut (EW1430F)
från 1200 till 550 varv per minut (EW1230F)
från 1000 till 500 varv per minut (EW1030F)
- **syntetmaterial och ylle:**
från 900 till 450 varv per minut
- **fintvätt:**
från 700 till 450 varv per minut

- "Sköljstopp" □

När denna funktion väljs, ligger tvätten kvar i sista sköljvattnet.

Lampan →| (SLUT) på programsekvensindikeringen lyser när programmet är slut och indikerar att vattnet måste tömmas ut, innan luckan kan öppnas.

Gör så här när du vill tömma ut vattnet:

- Vrid programvredet till läge "0".
- Välj programmet ↻ (tömning) eller ↻ (kort centrifugering). Du kan minska centrifugeringshastigheten med knappen ↻.
- Tryck på START/PAUS-knappen ↻.

2 Knapp "Förtvätt" ⏪

Är tvätten hårt smutsad kan du välja ett program med förtvätt.

Före huvudtvätten kör maskinen då en förtvätt upp till max 30°C.

Förtvättfunktionen är inte aktiv i ylleprogrammet.

Förtvätten avslutas med en kort centrifugering för vittvätt/kulörtvätt och syntetvätt. Vid fintvätt pumpas tvättlösningen ut utan centrifugering.

3 Knapp "Snabbtvätt" ⚡

Ett mycket kort program för vit-/kulörtvätt, syntet och fintvätt.

Tvättiden reduceras beroende på vilket slags material du ska tvätta och vilken temperatur du har valt. Du kan **inte** välja detta tillval tillsammans med sparprogrammet 60E. Rekommenderad tvättmängd för bomull 3,5 kg.

4 Knapp "Extra sköljning"

2 extra sköljningar.

Kan användas i alla tvättprogram **utom ylle**.

Rekommenderas för personer med känslig hy eller i områden med mycket mjukt vatten.

5 Knapp "START/PAUS"

När du trycker på den här knappen startar det valda programmet, lampan till knappen START/PAUS blinkar inte längre, utan lyser nu hela tiden.

När du trycker på knappen avbryts det pågående programmet. Det startas igen när du trycker en gång till på knappen. Under pausen blinkar lampan till knappen START/PAUS.

6 Programsekvensindikering

När du väljer ett tvättprogram visar de tända lamporna vilka moment som ingår i programmet.

När programmet har startat visar programindikeringen i vilket programavsnitt maskinen arbetar eller att programmet är slut.



  = förtvätt/huvudtvätt

 = sköljningar

 = centrifugering

 = tömning

 = slut

Lampan   tänds när maskinen tvättar (huvudtvätt). Om du har valt "förtvätt"  genom att trycka på knappen för detta lyser lampan även under detta moment.

När lampan  (SLUT) lyser har programmet avslutats, luckan kan öppnas och tvätten tas ut.

Kontrolllampan  (SLUT) blinkar, om det förekommer fel på maskinen:

- 4 blinkningar = luckan är inte stängd
- 2 blinkningar = vattnet töms inte ut
- 1 blinkning = maskinen tar inte in vatten

Felåtgärder, se sidan 16-17.

7 Programvred

Tvättmaskinen har fem programområden, fyra för olika tvättmärkning:

vittvätt/kulörtvätt (bomull, linne)

syntettvätt

fintvätt

ylle 

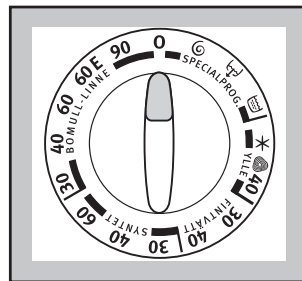

samt ett för specialprogram.



Vrid programvredet åt höger eller vänster för att välja program och temperatur enligt tvättmärkningen, eller ett av specialprogrammen.

Efter avslutat program måste programvredet vridas tillbaka till läge "0".

Symboler på programskalan

-  betyder "kallt", vattnet uppvärms inte.
- **E** betyder Energisparprogram.
-  (Nollställ) = radera programmet, stäng av maskinen.

OBS!

Om du vrid programvredet till ett annat program när maskinen är i gång börjar lamporna för programsekvensindikering att blinka. Maskinen startar inte i det nya program du har valt.

Viktiga råd och tips för dig som tvättar

Sortering av tvätt

- Låt inte tvätten ligga för länge, särskilt inte när den är fuktig. Fuktig tvätt möglar och luktar illa. Mögelfläckarna går inte att få bort.
- Kulörta plagg bör inte blandas med vita.
- Kulörta plagg och i synnerhet plagg, som inte är färgäkta skall tvättas separat första gången. De innehåller i regel överskottsfärg, som avges vid första tvätten.
- Linne kan tvättas som "bomull" eller "syntettvätt" men centrifugera bara en kort stund, annars bryts fibrerna.
- Strykfria material som polyester/bomull bör tvättas som "syntettvätt".
- Ömtåliga material som akryl och de flesta gardiner bör tvättas som "fintvätt".
- Ylleprogrammet är särskilt avsett för plagg av ren, ny ull med etiketten "Maskintvättbar". Andra ylletyper och -blandningar kan krympa eller filta, om de tvättas i maskin.
- Besvärliga fläckar som gräs, rost, tjära, målarfärg, bläck osv, skall behandlas före tvätt. För att avlägsna målarfläckar kan lösningsmedel som t ex terpentin användas. I så fall får plagget inte tvättas, förrän det är helt torrt.

Tvättmaskinsproducenten ansvarar inte för skador som beror på användning av lösningsmedel eller brännbara ämnen.

Temperaturer

- Vi rekommenderar att du tvättar vit bomull vid 60° i stället för 90°C.
- Tvätta aldrig linne i högre temperatur än 60°, för då blir tyget tufsigt.
- Tvättäkta kulörtvätt kräver i regel 60°C, men är plaggen inte så smutsiga, blir de rena vid 40°C.
- Vita och kulörta syntetmaterial kan normalt tvättas vid 60°C, men ofta räcker 40°C om plaggen inte är så smutsiga.
- Kulörta plagg med risk för färgfällning och ömtåliga material bör aldrig tvättas vid högre temperatur än 40°C.

Hur mycket tvätt per omgång?

Eftersom det kan vara besvärligt att väga tvätten föreslår vi att du uppskattar vikten genom att se hur full trumman är:

Bomull och linne: Full trumma, men inte för tätt packat.

Ej ömtåliga syntetmaterial: Högst 2/3 trumma.

Ömtåliga material, fintvätt och ylle: Högst halvfull trumma.

Innan tvätten läggs i maskinen skall:

- Alla revor och hål lagas.
- Lösa knappar sys fast.
- Blixtlås stängas.
- Fickor tömmas och stängas. Spikar, häftstift, gem och dylika föremål kan orsaka stor skada på tvättmaskinen och tvätten.

Sådana skador täcks inte av konsumentköplagen.

Tvättmedel och tillsatser

Tvättresultatet beror bl a på vilket tvättmedel och vilken dosering du använder. Det finns speciella tvättmedel för vit-, kulör- och fintvätt samt ylle.

Använd bara tvättmedel som är av god kvalitet och som är avsedda för tvättmaskin.

Följ alltid tvättmedelsfabrikantens anvisningar och dosera tvättmedel i förhållande till tvättmängden, hur smutsigt godset är samt vattnets hårdhetsgrad. Har du hårt vatten, se avsnittet «Avkalkning». Är du osäker på vattnets hårdhetsgrad kan du kontakta kommunen.

Underdosering av tvättmedel kan ge återsmutsning i form av gråa noppor, bruna avtryck av trumman och dålig lukt i maskinen. Överdoserering av tvättmedel ökar belastningen på miljön. Även biologiskt nedbrytbara tvättmedel innehåller ämnen som i stora mängder kan skada den ekologiska balansen.

Kontrollera alltid plaggets tvättmärkning så att det tvättas vid rätt temperatur. Plagget kan missfärgas om det tvättas vid högre temperatur än vad som angivits.

Koncentrerat tvättpulver

Stoppa inte in tillverkarens doseringsmått i maskinen utan håll tvättmedlet i facket.

Denna tvättmaskin har en tvättekniik som innebär minsta möjliga vattenmängd för att få tvätten ren. Risken finns därför att tvättmedlet inte löses upp under huvudtvätten och rester av tvättmedlet kan finnas kvar på plaggen efter programmets slut om doseringsmättet används i maskinen.

Flytande tillsatser

Eventuella tillsatser som t ex sköljmedel skall hållas i facket "8". Om du använder sköljmedel undviker du statisk elektricitet i plaggen, speciellt om tvätten torkas i en torktumlare.

Dosering enligt produkttillverkarens rekommendationer.



























Flytande tvättmedel

Ett lämpligt flytande tvättmedel kan användas till låg-eller medeltemperaturprogram samt program utan förtvätt.

Håll flytande tvättmedel i facket  i tvättmedelslådan omedelbart innan du startar programmet.

Tvättmärkning

Ofta finner du att plaggen är försedda med tvättsymboler som anger hur de bör tvättas.

NORMALTVÄTT  TVÄTT  SKONTVÄTT	 tvätt i 95°	 tvätt i 60°	 tvätt i 40°	 tvätt i 30°	 handtvätt	 tvättas ej i vatten
 BLEKNING	 kan blekas i kallt vatten			 bleks ej		
 STRYKNING	 stryks vid högst 200°	 stryks vid högst 150°	 stryks vid högst 110°	 stryks ej		
 KEMTVÄTT	 kemptvätt i alla slags tvättvätskor	 kemptvätt i bensin, ren alkohol, perklorat, R111 och R113	 kemptvätt i bensin, ren alkohol och R113	 kemptvättas ej		
 TORKNING	 plantorkning	 dropptorkning	 hängtorkning	 normal temp. låg temp. kan torkas i torktumlare	 torkas ej i torktumlare	

i Så här använder du tvättmaskinen

Innan du tvättar första gången, rekommenderar vi att du häller 2 liter vatten i tvättmedelsfackets fack för huvudtvätt **U** för att aktivera ECO-ventilen. Kör därefter ett tvättprogram på 60°C utan förtvätt och utan plagg för att göra ren tvättrumman och invändiga delar. Fyll 1/2 dl tvättmedel i facket för huvudtvätt.

1. Lägg i tvätten

Öppna luckan.

Lägg in plaggen ett i taget så ovikta som möjligt.

Stäng luckan.

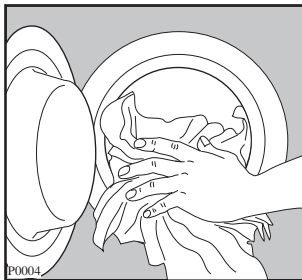

2. Fyll på tvättmedel och tillsätt sköljmedel

Dra ut tvättmedelslådan.

Fyll ett mått med den mängd tvättmedel som motsvarar tvättmängden och håll det i facket för huvudtvätten.

Om du väljer funktionen FÖRTVÄTT, skall en viss mängd tvättpulver också fyllas på i fack **U**.

Häll sköljmedlet i facket med symbolen "☼", utan att maxnivån överskrids. Skjut in lådan.

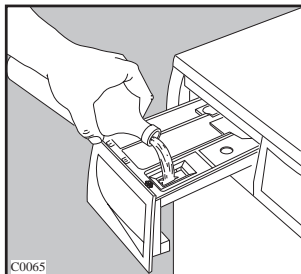
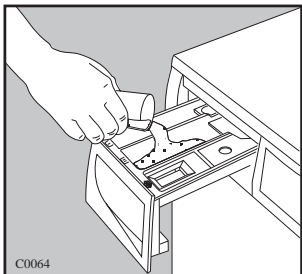

3. Välj önskat program

Vrid programvredet till önskat läge.

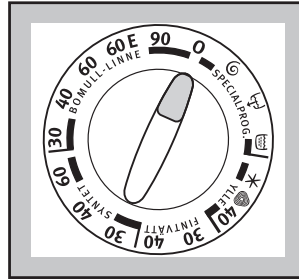

4. Val av tillvalsfunktion

Välj önskad funktion.

Den tillhörande kontrollampen tänds.

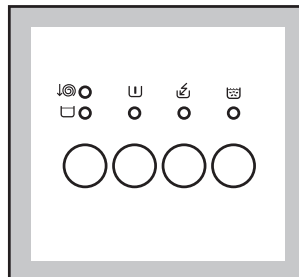

5. Start av program

Tryck på knappen START/PAUS för att starta det inställda programmet. Lampan **U**/**U** lyser.

Programmet startar.

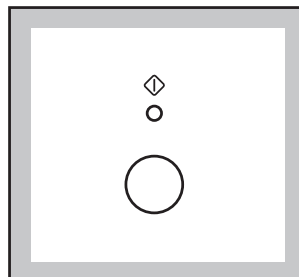

6. Ändra programmet

Programvalet kan ändras så länge du inte har tryckt på knappen START/PAUS. Om programmet har startas, kan du endast byta program genom att radera det tidigare programmet. Välj nytt program och tryck på knappen START/PAUS.

7. Avbryta programmet

Tryck på knappen START/PAUS, den tillhörande lampan blinkar under paustiderna.

8. Radera programmet

Vrid vredet till läge "0", om ett redan inställt program skall raderas. Nu kan du välja ett annat program.

9. Öppna luckan när programmet har startat

Maskinen ska först ställas i PAUS-läge (tryck på knappen START/PAUS).

Luckan kan öppnas om följande betingelser är uppfyllda:





- **Vattnets temperatur får inte vara över 55°C.**
- **Vattennivån måste vara låg.**
- **Maskinen får inte centrifugera.**

Om det är absolut nödvändigt att öppna luckan och de ovan angivna punkterna inte är aktuella skall du stänga av maskinen genom att vrida programvredet till läge "0". Efter ca. 3 minuter kan luckan öppnas (observera att det kan finnas vatten kvar i maskinen).

Välj därefter programmet igen och starta om det genom att trycka på START/PAUS knappen.

10. Avslutning av program

Maskinen stannar automatiskt.

Om du har valt tillvalet  fortsätter lampan  (SLUT) att lysa för att visa att vattnet ska tömmas ut innan luckan öppnas. För att tömma ska du vrida programvredet till "0" och därefter till programmet  (tömning) eller  (centrifugering).

Centrifugeringsprogrammet körs då på maxhastighet. För att undvika att plagg av syntet, ylle eller andra ömtåliga material skrynklar ska centrifugeringshastigheten reduceras med knappen .

Luckupplåsningen indikeras genom att lampan  (SLUT) tänds.

Vrid programvredet till läge "0".

Ta ut tvätten.









Kontrollera att trumman är helt tom. Eventuellt kvarglömd tvätt som ligger kvar i trumman kan ta skada vid följande tvätt (t ex krympa i för hög temperatur) eller färga av sig på annan tvätt.

Om du inte ska fortsätta att tvätta ska du stänga av vattenkranen och för säkerhets skull även stänga av strömförsörjningen till maskinen.

Låt luckan stå lite öppen så att fukten som finns i trumman kan avdunsta.

Programöversikt

Tvättprogram

Område	Program/ temperatur	Program- beskrivning	Programsekvens	Tilläggs- funktioner	Tvätt- mängd max	Förbrukning *		
						Energi kWh	Vatten liter	Tid min.
Bomull Linne	90°	Vittvätt	Huvudtvätt 90°C 3 sköljningar Normalcentrifugering		5 kg	2,0	53	145
Bomull Linne	60E	Vittvätt Sparprogram	Huvudtvätt 60°C 3 sköljningar Normalcentrifugering		5 kg	1,4	49	135
Bomull Linne	30°-40° 60°	Kulörtvätt	Huvudtvätt 30°-40°- 60°C 3 sköljningar Normalcentrifugering		5 kg	1,2	49	120
Syntet	30°-40° 60°	Syntettvätt	Huvudtvätt 30°-40°- 60°C 3 sköljningar Skoncentrifugering		2,5 kg	0,9	54	90
Fintvätt	30°-40°	Fintvätt	Huvudtvätt 30°-40°C 3 sköljningar Skoncentrifugering		2,5 kg	0,5	55	50
Ylle	40° - 	Ylle 	Huvudtvätt 40°C eller kallt  3 sköljningar Skoncentrifugering		2 kg	0,45	55	55







* Förbrukningsvärdena som anges i översikten är referensvärden. Förbrukningen beror på tvättmängd, typ av tvätt och på vatten- och rumstemperaturen. Värdena anger de högsta (varmaste) vattentemperaturerna för varje tvättprogram.

** Programmet Vittvätt **60E** är referensprogram för uppgifterna på energidekalen, enligt direktiv 92/75/EG.

Ullprogrammet för denna maskin är godkänt av Woolmark för tvätt av maskintvättbara plagg som är märkta med en Woolmark-etikett, under förutsättning att tvättinstruktionerna på plaggets etikett och tvättmaskinens instruktioner följs. M9604.

Programöversikt

Specialprogram

Program	Programbeskrivning	Tilläggsfunktioner	Tvättmängd max	Förbrukning *		
				Energi kWh	Vatten liter	Tid min.
 Sköljningar	Handtvättade plagg kan sköljas med det här programmet. 3 sköljningar med sköljmedel Kort centrifugering vid maxhastighet		5 kg	0,05	55	30
 Tömning	Tömmer ut det sista sköljvattnet i program med sköljstoppfunktion  .		/	-	-	1,5
 Kort centrifugering	Separat centrifugering för alla typer av material Kort centrifugering vid maxhastighet		5 kg	-	-	4
 Nollställ	Radera programmet Stäng av maskinen			-	-	-

* Förbrukningsvärdena som anges i översikten är referensvärden.

Skötsel och rengöring

Rengöring av höljet

Tvättmaskinen rengörs utvändigt med **ett mildt handdiskmedel**. Tvätta efter med rent vatten och torka av.

Viktigt: Sprithaltiga rengöringsmedel, thinner eller dylikt får inte användas.

Rengöring av tvättmedelslådan

Efter en tid kommer tvättmedel och sköljmedel att orsaka avlagringar i lådan. Den bör därför göras ren med jämna mellanrum genom spolning med vatten.

Ta vid behov ut lådan ur maskinen genom att trycka ned tappnen som sitter upptill till vänster.

För att underlätta rengöringen kan den övre delen av facken för tillsatsmedel tas bort.

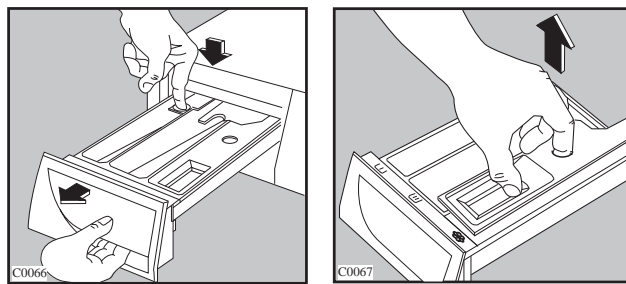

Rengöring av lådöppningen

Tvättmedel kan också avlagras inuti lådöppningen. Rengöring här kan t ex ske med en gammal tandborste. När du är färdig med rengöringen sätt tillbaka lådan och kör en sköljning utan tvätt.

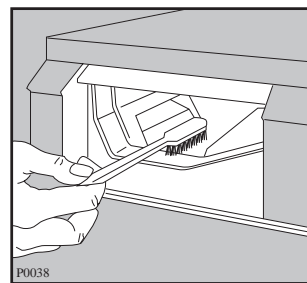

Rengöring av tilloppsslangens filter

Om du märker att det tar lång tid att fylla maskinen bör du kontrollera att tilloppsslangens filter inte är igensatt.

Stäng vattenkranen och skruva loss tilloppsslangen från vattenkranen. Rengör filtret med t.ex. en tandborste. Skruva sedan åter fast tilloppsslangen på vattenkranen. Kontrollera att det är tätt.

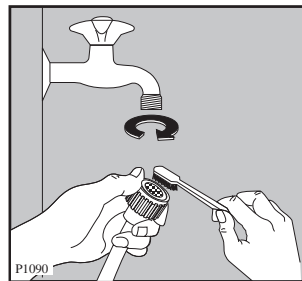

Rengöring av avloppspump

Pumpen bör kontrolleras regelbundet och särskilt om

- maskinen inte töms och/eller inte centrifugerar
- maskinen låter konstigt i samband med tömningen på grund av att föremål som säkerhetsnålar, mynt etc. blockerar pumpen.

Gör så här:

- Stäng av strömtillförseln.
- Vänta eventuellt tills vattnet har svalnat.
- Öppna luckan till pumpen.

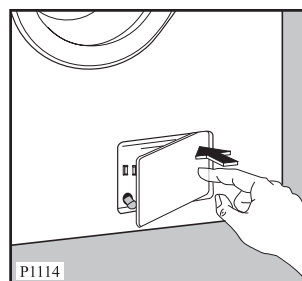

- Sätt ett kärl intill pumpen för eventuellt spill.
- Dra ut nödtömningsslangen, placera den i behållaren och ta ut proppen.
- När det inte kommer mer vatten kan du skruva loss pumpen och lyfta ur den. När du lyfter ur pumpen bör du se till att alltid ha en trasa till hands så att du kan torka bort vattenspill.

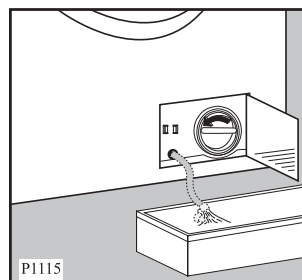

- Vrid pumphjulet för att ta bort eventuella föremål.
- Sätt i proppen på nödtömningsslangen och placera slangens ände i hållaren.

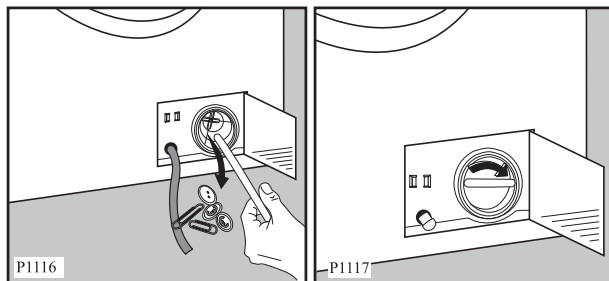

- Skruva pumpen på plats igen.
- Stäng luckan till pumpen.

Rengöring av maskinen

Tvättar du ofta vid låga temperaturer och/eller tillsätter lite tvättmedel, bör du göra ren tvättmaskinen någon gång i månaden. Då förhindras mögelväxt och dålig lukt i maskinen. Normaldosera med tvättmedel och kör ett tvättprogram **utan tvätt** vid så hög temperatur som möjligt (90°C).

Avkalkning av maskinen

Om vattnets hårdhetsgrad är högre än 7°dH skall tvättmaskinen rengöras minst 4 gånger per år.

Kalkavlagringar på t.ex. värmelementet förkortar dess livslängd.

Dosera med ca 1,5 dl citronsyra istället för tvättmedel och kör ett tvättprogram **utan tvätt** vid så hög temperatur som möjligt.

(Kontakta din kommun för att få veta vattnets hårdhetsgrad).

Åtgärd vid frysrisk

Om din tvättmaskin skulle utsättas för temperaturer under 0°C, så måste följande åtgärder vidtas:

1. Stäng vattenkranen och skruva av tilloppsslangen från kranen.
2. Lägg ned tilllops- och nödtömningsslangens ände i golvbrunnen eller i en hink. Töm ut vattnet.
3. Skruva på tilloppsslangen igen. Sätt i proppen på nödtömningsslangen och placera slangens ände i hållaren.
4. Vrid programvredet till läge "0".

På det här sättet ser du till att det inte finns vatten kvar i tvättmaskinen, som skulle kunna orsaka skada om det fryser.

Nödtömning

Gör så här om du av någon anledning måste tömma maskinen på vatten manuellt:

1. Bryt strömmen.
2. Stäng vattenkranen.
3. Vänta tills det eventuellt uppvärmda tvättvattnet har svalnat.
4. Öppna luckan till pumpen.
5. Sätt en skål på golvet och placera nödtömningsslangens ände i skålen. Ta ut proppen. Med tyngdlagens hjälp bör vattnet rinna ned i skålen. Sätt i proppen igen när skålen är full. Töm skålen. Upprepa tills det inte kommer mer vatten.
6. Vid behov rengör pumpen enligt ovan.
7. Sätt i proppen och placera nödtömningsslangen i hållaren.
8. Skruva pumpen på plats och stäng luckan.

Viktigt!

Varje gång du tömmer ut vatten med hjälp av nödtömningsslangen måste du hålla 2 liter vatten i tvättmedelsfackets fack för huvudtvätt och därefter köra tömningsprogrammet. På så sätt aktiverar du ECO-ventilen och undviker att en del av tvättmedlet inte används vid nästa tvätt.

Om maskinen inte fungerar

Här hittar du information om hur du själv kan försöka avhjälpa vissa mindre fel och driftstörningar, innan du tillkallar en servicetekniker.

När maskinen är i gång kan lampan →| (SLUT) börja blinka, vilket betyder att maskinen inte fungerar som den ska. På modell EW1430F hörs det även en signal.

- 1 blinkning: T ex kranen har inte öppnats. Se vidare under "Typ av problem"
- 2 blinkningar: T ex veck på avloppsslang eller igensatt avloppspump. Se vidare under "Typ av problem"
- 4 blinkningar: Luckan är inte ordentligt stängd.

När felet har avhjälpats ska du trycka på knappen START/PAUS för att fortsätta det program som avbrutits. Om det inte är möjligt att avhjälpa felet ska du kontakta en servicetekniker.

• TYP AV PROBLEM	• MÖJLIG ORSAK
• Maskinen startar inte:	<ul style="list-style-type: none"> • Är säkringarna hela? • Sitter stickkontakten ordentligt i vägguttaget? • Är luckan till maskinen riktigt stängd? • Är vattenkranen öppen? • Är programmet riktigt inställt? • Är START/PAUS-knappen intryckt?
• Maskinen fylls inte med vatten:	<ul style="list-style-type: none"> • Är vattenkranen öppen? Kommer det vatten ur kranen? Är vattentrycket tillräckligt? • Är tillloppsslangen klämd eller bockad? • Är tillloppsslangens filter igensatt? • Är luckan riktigt stängd?
• Maskinen fylls med vatten, men töms omedelbart:	<ul style="list-style-type: none"> • Är avloppsslangen riktigt placerad? Slangen måste ledas upp min. 60 cm innan den leds till ett avlopp.
• Maskinen centrifugerar inte/töms inte:	<ul style="list-style-type: none"> • Ligger avloppsslangen riktigt, utan veck? • Är avloppspumpen igensatt? Rengör den regelbundet • Har du valt ett program med sköljstopp-funktion <input type="checkbox"/>?
• Maskinen vibrerar/oljud från maskinen:	<ul style="list-style-type: none"> • Är alla transportsäkringar borttagna? • Står tvättmaskinen stabilt och plant? • Finns det tillräckligt med utrymme mellan tvättmaskinen och ev. vägg eller skåp? • För mycket tvättgods i trumman? • Ojämn fördelning av tvättgods i trumman (obalans).
• Vatten rinner ut på golvet:	<ul style="list-style-type: none"> • Är tvättmedlet riktigt doserat? (för mycket tvättmedel kan ge överskumning) • Är tvättmedlet avsett för maskintvätt? • Är tvättmedelsfacken rengjorda och utan stopp? • Är avloppsslangen riktigt fäst? • Är avloppspumpen åter på plats efter rengöring? • Är slangen tät? Finns det läckor i någon av kopplingarna eller vid kranen? • Är nödtömningsslangen tillsluten?

• TYP AV PROBLEM	• MÖJLIG ORSAK
• Luckan kan inte öppnas:	<ul style="list-style-type: none"> • Är ett program igång? • Maskinen befinner sig i uppvärmningsfasen, eller vattennivån i maskinen når upp över den nedersta delen av luckan.
• Dålig lukt i maskinen:	<ul style="list-style-type: none"> • För låg tvättmedelsdosering. • Då 40°C program används ofta och 60/90°C program sällan eller aldrig. • Då tvättmaskinen inte har använts på länge Åtgärd: Tvätta en tom maskin med normal dosering tvättmedel vid 90°C.
• Centrifugeringen startar med fördröjning, eller tvätten är inte ordentligt centrifugerad när programmet är avslutat:	<ul style="list-style-type: none"> • Maskinens elektroniska kontrollsystem för obalans reagerar på en ojämn fördelning av tvätten. Vid obalans sänks varvtalet på trumman så att tvätten kan omfördelas innan varvtalet ökar igen. Detta kan upprepas flera gånger i små steg tills en normal centrifugering med högsta varvtalet kan genomföras. Fasen där tvätten omfördelas varar ca 10 minuter. Om tvätten fortfarande inte är i balans efter denna tid, sänks varvtalet på slutcentrifugeringen.
• Ovanliga ljud:	<ul style="list-style-type: none"> • Maskinen har ett modernt drivsystem som jämfört med tidigare drivsystem alstrar avvikande ljud. Det nya drivsystemet möjliggör mjukstart och en bättre tvättfördelning och stabilitet vid centrifugeringen.
• Inget vatten syns i trumman:	<ul style="list-style-type: none"> • Moderna tvättmaskiner har låg vattenförbrukning och därför låg vattennivå i trumman. Tvätt- och sköljresultatet blir bra ändå.
• Otillfredsställande tvättresultat:	<ul style="list-style-type: none"> • För lite tvättmedel eller olämpligt tvättmedel har använts. • Envisa fläckar har inte förbehandlats och bearbetats före tvätt. • Fel temperatur eller fel program har valts. • För stor mängd tvätt i maskinen.
• Tvättmedelsrester kvar efter tvätt:	<ul style="list-style-type: none"> • Den troligaste orsaken är att det finns komponenter i tvättmedlet som inte kan lösas upp. Tvättmedelsrester på plaggen är inte ett tecken på otillräcklig sköljning. Borsta eller skaka plaggen. Skölj dem på nytt om det behövs.
• Skum kvar efter sista sköljningen:	<ul style="list-style-type: none"> • Moderna tvättmedel kan bilda skum även efter sköljning, men det påverkar inte själva tvättresultatet.

Reklamation

Vid försäljning till konsument i Sverige gäller den svenska konsumentlagstiftningen.

Kom ihåg att spara kvittot för eventuell reklamation.

Konsumentkontakt

Har du frågor angående produktens funktion eller användning ber vi dig att kontakta vår konsumentkontakt på tel. 0771-11 44 77 eller via e-mail på vår hemsida www.electrolux.se.

Service och reservdelar

Har du frågor om eller vill beställa service eller reservdelar ber vi dig att kontakta återförsäljaren eller vår rikstäckande service på tel. **020 - 76 76 76** eller via e-mail på www.elektroservice.se. Se adressen till ditt närmaste service-kontor i telefonkatalogen Gula sidorna under Hushållsutrustning, vitvaror-service.

i Innan du beställer service, enligt EHL åtagandet, kontrollera först om du kan **avhjälpa felet själv**. Här i bruksanvisningen finns en tabell, som beskriver enklare fel och hur man kan åtgärda dem. Observera, elektriska fel skall alltid åtgärdas av certifierad elektriker.

Innan du kontaktar service, skriv upp följande enligt dataskylten:

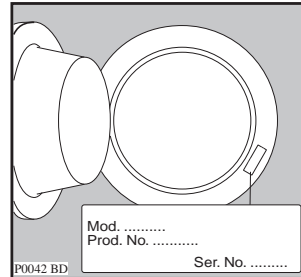

Modellbeteckning

Produktnummer

Serienummer

Inköpsdatum

Hur och när uppträder felet?

Tekniska data

Mått	Bredd	60 cm			
	Höjd	85 cm			
	Djup	57 cm			
Elanslutning	Spänning	220-230V/50Hz			
	Max. effektförbrukning	2200W 10A			
Vattentryck	Minimum	50 kPa			
	Maximum	800 kPa			
Rekommenderad maximal mängd	Normaltvätt	5 kg			
	Syntettvätt/Fintvätt	2,5 kg			
	Ylle	2 kg			
Centrifugering	Max		EW 1030 F	EW 1230 F	EW 1430 F
		vittvätt	1000 v/min.	1200 v/min.	1400 v/min.
		syntettvätt	900 v/min.	900 v/min.	900 v/min.
		fintvätt	700 v/min.	700 v/min.	700 v/min.
		ylle	900 v/min.	900 v/min.	900 v/min.

CE Denna apparat uppfyller kraven i EG-direktiv 89/336/EEG, 73/23/EEG.

Installation

Uppackning

-  Lämna förpackningsmaterialet på ett sådant sätt att små barn inte kan leka med det.

Tillbehör

Förminskningssnippel 3/4"-1/2"

Transportsäkring

-  Tvättrumman är låst med säkringar för att inte skadas under transporten. Dessa säkringar måste tas bort innan maskinen kopplas in:

1. Lossa de båda skruvarna längst ned och ta ut dem (använd skiftnyckel).
2. Ta ut de båda plastdistanserna.

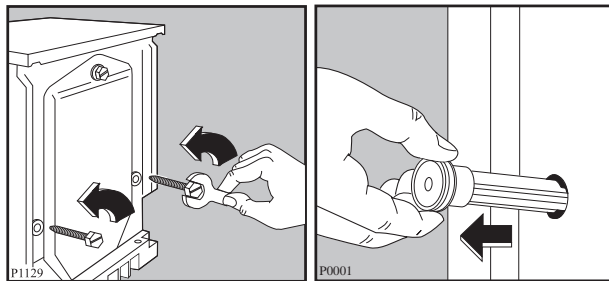

3. Lägg maskinen med baksidan nedåt och kontrollera att slangarna inte kläms.
4. Lägg lite polystyrenemballage mellan maskinen och golvet.
5. Avlägsna polystyrenblocket från motorn och lossa de två plastpåsar.

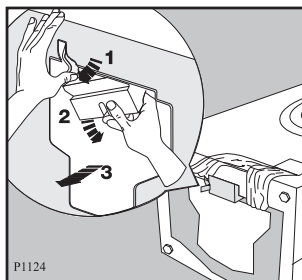

6. Ta försiktigt ut den vänstra plastpåsen genom att först dra den åt höger och sedan nedåt.
7. Ta försiktigt ut den högra plastpåsen genom att först dra den åt venster och sedan uppåt.

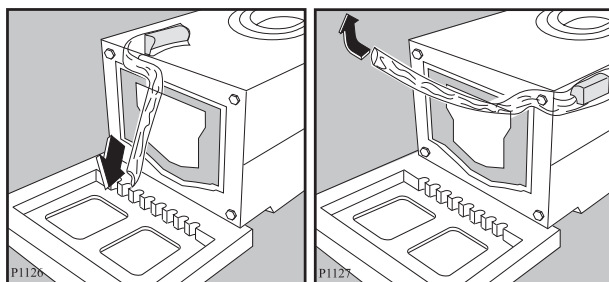

8. Sätt i bottenplattan och skjut in tungan i spåret.

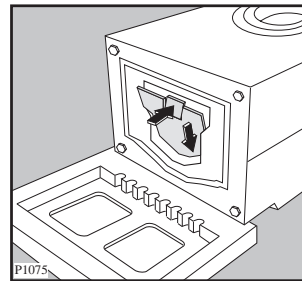

9. Ta bort polystyrenunderlaget, ställ maskinen upp och lossa den sista skruven baktill. Ta ut aktuell plastdistans.

10. Täpp till alla hål med de plastpluggarna, som ligger i påsen med bruksanvisningen.

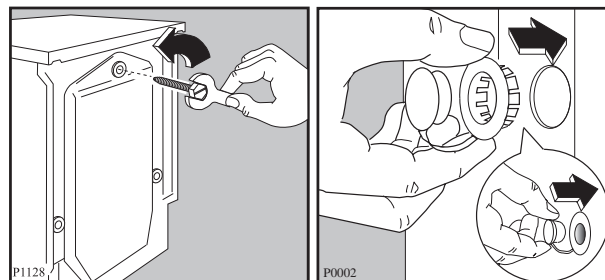

OBS! Spara transportsäkringarna om maskinen vid någon senare tidpunkt skall transporteras igen.

Placering

Maskinen får inte placeras för nära vägg eller skåp.

Under centrifugeringen är vibrationer normalt och oundvikligt. Speciellt om tvättmaskinen placeras på ett fjädrande golv, vilket är mycket olämpligt.

-  Den får inte placeras på sockel, fundament eller liknande, eftersom det då finns risk för tippning under centrifugeringen.

Om kran, avlopp och strömuttag inte är placerade i närheten av maskinen, bör VVS-/el-tekniker tillkallas för att flytta kran/avlopp/strömuttag.

Placeras tvättmaskinen i ett utrymme där frysrisk finns (under 0°C), se åtgärd under avsnitt «Skötsel och rengöring».

Nivåjustering

Maskinen måste stå plant på ett fast och stabilt underlag för att fungera bra. Justera fötterna så att maskinen står vågrätt.

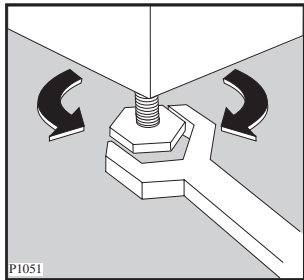

Vattenanslutning

Tvättmaskinen levereras med en tilloppslang som sitter monterad baktill på maskinen. Använd denna slang för vattenanslutningen. Utnyttja inte någon annan slang som använts tidigare.

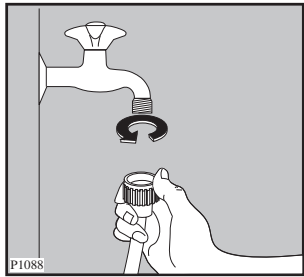

Slangen kan vridas åt höger eller vänster för att underlätta installationen.

Lossa anslutningsmuttern och vrid åt önskat håll. Dra sedan åt muttern ordentligt för att förhindra läckage.

OBS! Även om du inte behöver vrida slangen skall du alltid kontrollera att muttern är åtdragen.

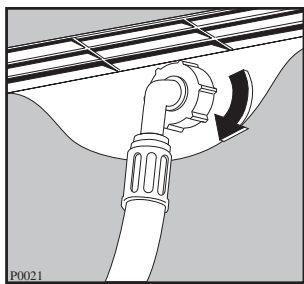

Vattenanslutningen kopplas till kallvatten. Arbetet bör utföras av en kunnig VVS- installatör. Maskinen skall anslutas via en avstängningskran. På marknaden finns olika typgodkända kranar och kranatser.

Vattentrycket skall vara 50-800 kPa (0,5-8 kp/cm²)

Viktigt: Glöm inte att passa in förminskningsnippeln 3/4"-1/2" i låsringen (om den behövs).

Tilloppsslangen får inte förlängas. Är den för kort - ersätt hela slangen med en längre högtrycksslang.

Avloppsanslutning

Avloppsslangens ända kan placeras på tre sätt:

Över kanten på en vask: I det fallet skall du försäkra dig om, att slangen inte kan röra sig, när vattnet töms ut. Den kan t ex fästas i väggen med en krok eller bindas fast vid kranen med ett snöre.

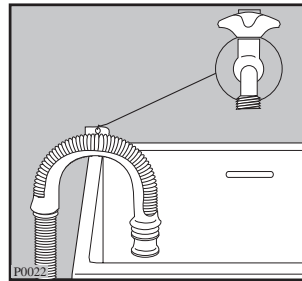

Anslutning till golvbrunn: Fäst ett rör på väggen, 60-80 cm från golvet och anslut avloppsslangen till röret. Avloppsslangens ändstycke skall vara ventilerat, d.v.s. rörets invändiga diameter skall vara min. 40 mm. Se till att slangen sitter fast och inte kan lossna.

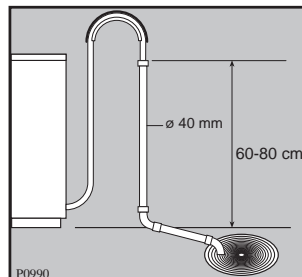

Anslutning till vattenlås: Då avloppsslangen ansluts till ett vattenlås under en tvätt- eller diskho, måste du kapa pipen på vattenlåset för att få största möjliga öppning så att maskinen kan tömmas ordentligt.

Avloppsslangen är 200 cm lång och får förlängas till max. 400 cm.

Använd en förlängningsslang med en invändig diameter, som minst motsvarar originalslangens diameter och använd en lämplig slangkoppling.

Avloppsslangen måste vara placerad mellan 60 och 100 cm höjd.

Kontrollera att inga veck uppstår på avloppsslangen.

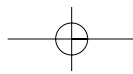

För att maskinen ska fungera korrekt måste avloppsslangen sitta i upphängningsanordningen högst upp på tvättmaskinens baksida.

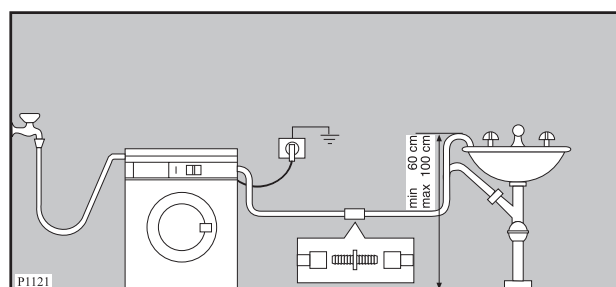

Elektrisk anslutning

Maskinen levereras med sladd och stickkontakt för anslutning till 220/230 V 1 fas 10 A. Vid placering i våtutrymmen t ex. badrum skall maskinen anslutas fast enligt gällande bestämmelser. Fast elanslutning får endast utföras av behörig elinstallatör.



Om anslutningssladden måste bytas ut skall detta arbete utföras av auktoriserad service.

Efter att maskinen har ställts upp skall det gå att kunna komma åt elledningen.

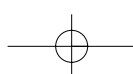
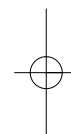
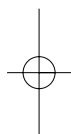

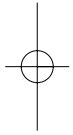
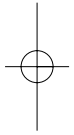
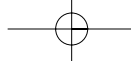

Electrolux
HemProdukter AB
S-105 45 Stockholm
www.electrolux.se

 **The Electrolux Group.** *The world's No.1 choice.*

The Electrolux Group is the world's largest producer of powered appliances for kitchen, cleaning and outdoor use. More than 55 million Electrolux Group products (such as refrigerators, cookers, vacuum cleaners, chain saws and lawn mowers) are sold each year to a value of approx. 14 billion USD in more than 150 countries around the world.

