

# I N F O

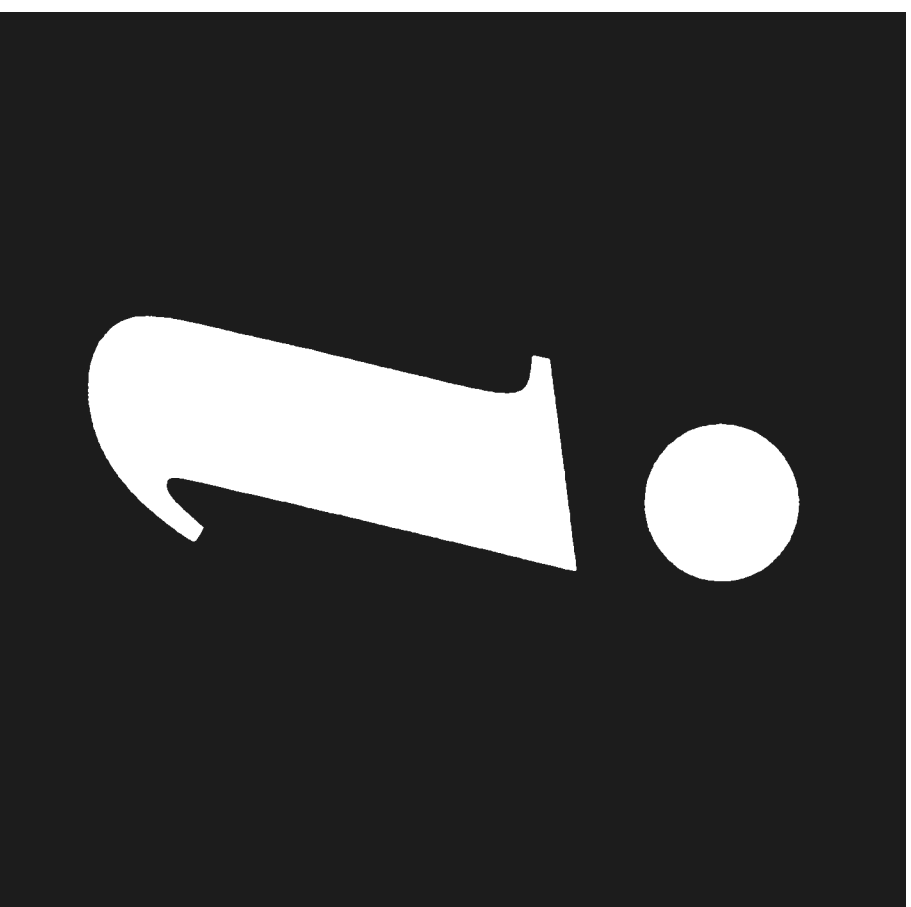

B R U K S A N V I S N I N G  
B R U K S A N V I S N I N G

TØRKETROMMEL EDC 504 E  
TØRKETROMMEL EDC 504 E

---

## DRIFTSFORSTYRELSE

---

Mange problemer skyldes simpelthen manglende vedlikehold eller slurv, og disse problemene kan lett rettes uten å tilkalle service.

### Hvis tørketrommelen ikke starter:

- Er døren ordentlig stengt?
- Er strømtilførselen avbrutt?
- Har en sikring gått?
- Er programvelgeren riktig innstilt?
- Er kondensvannbeholderen tømt eller ikke satt riktig på plass? (Hvis svaret er NEI, vil varselampen for kondensvannbeholderen lyse.)
- Har du husket å trykke på PÅ/AV-knappen?

Dersom du stadig ikke kan finne feilen etter å ha foretatt disse kontrollene, bør du henvende deg til nærmeste ELECTROLUX-servicesenter.  
Husk å oppgi modell og serienummer på tørketrommelen. Disse opplysningene finner du på typeskiltet.

### Hvis tørketrommelen ikke tørker som den skal:

- Er filteret eller kondensatoren tilstoppet?
- Var tørketrommelen innstilt på riktig program?
- Hadde du trykket på -knappen selv om det skulle ha vært tørket på full varmeeffekt?
- Var det for mye vasketøy i trommelen?
- Er kondensvannbeholderen full? Eller er den ikke satt riktig på plass?

---

## GARANTI

---

Levering skjer etter kjøpsloven av 1.1.89, supplert med NEL's leveringsbetingelser.

Oppstår det problemer med produktet, bør henvendelse skje til forhandler hvor produktet er kjøpt.

### Hovedkontor:

ELECTROLUX INDUSTRIER A/S  
Spireavn. 14  
Postboks 246 Ølkern

# INNEHÅLL

Översikt över maskinen .....	sidan	14
Viktiga upplysningar .....	sidan	15
Installation .....	sidan	16
Uppställning .....	sidan	16
Flyttning av dörrupphängning .....	sidan	16
Anslutning av avloppslang .....	sidan	17
El-anslutning .....	sidan	17
<b>Betjäning</b> .....	sidan	18
Betjäningspanel .....	sidan	18
Automatisk torkning .....	sidan	19
Program med tidsinställning .....	sidan	19
Praktiska råd .....	sidan	19
Torkprogram .....	sidan	20
Ordningföljd vid betjäning .....	sidan	21
<b>Underhåll</b> .....	sidan	22
Utvändig rengöring .....	sidan	22
Rensning av filter .....	sidan	22
Rengöring av luftkondensator .....	sidan	22
Tömning av kondensvattenbehållare .....	sidan	22
<b>Om maskinen inte fungerar</b> .....	sidan	23
<b>Service och reservdelar</b> .....	sidan	23

## TEKNISKA DATA

MÅTT:		<b>Med topplatta</b>	<b>Utan topplatta</b>
	Höjd	85 cm	82 cm
	Bredd	60 cm	60 cm
	Djup	60 cm	57 cm

NÄTSPÄNNING/FREKVENNS:

TOTAL EFFEKT:

220-230 V / 50 Hz

2400 W / 2800 W

SVENSK

# ÖVERSIKT ÖVER MASKINEN

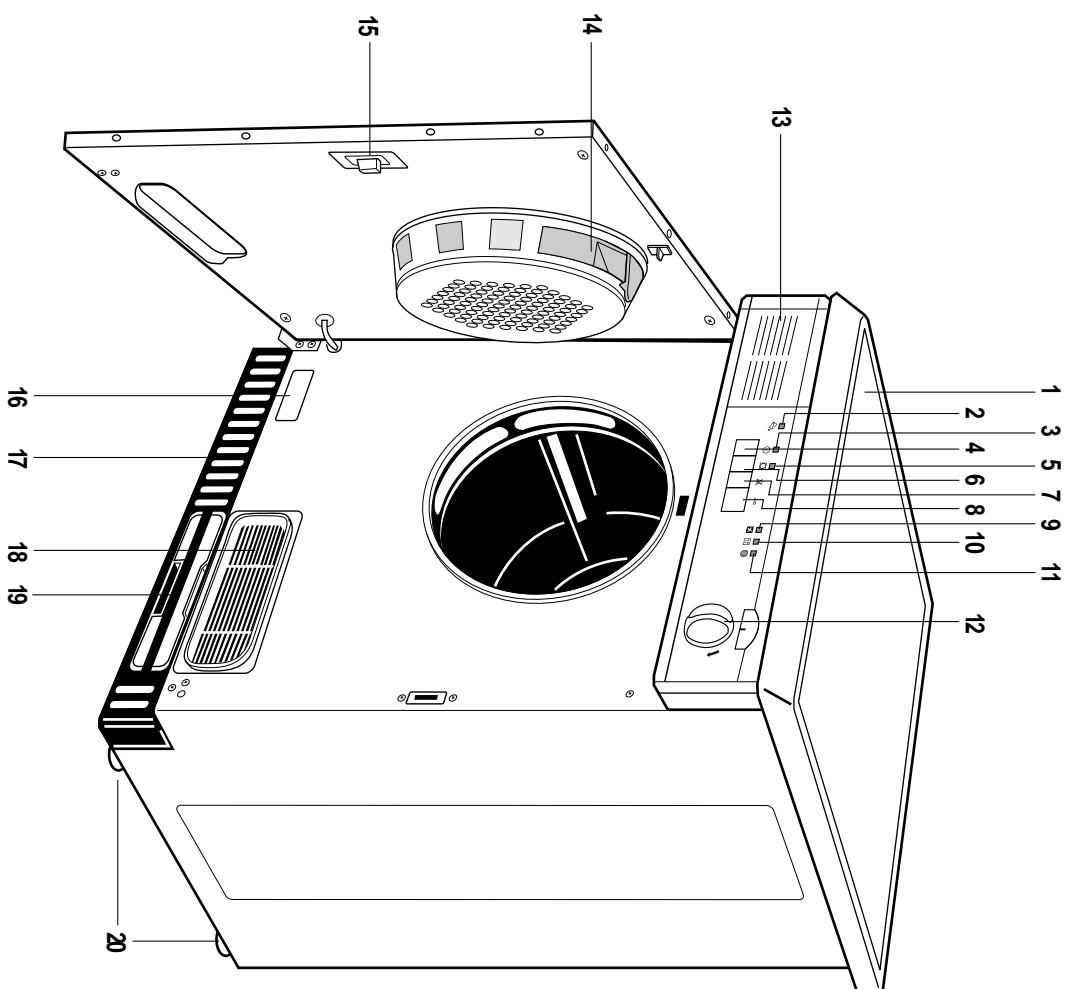

## VIKTIGA UPPLYSNINGAR

Denna bruksanvisning bör läsas igenom noggrant, innan maskinen tas i bruk. Var särskilt uppmärksam på varningarna.

Bruksanvisningen bör sparas för framtida användning. Om ni säljer eller överlåter maskinen åt andra, skall ni se till att bruksanvisningen följer maskinen.

### VARNINGAR

- Följande varningar ges av hänsyn till er egen och andras säkerhet. Läs därför igenom dem grundligt, innan maskinen installeras och tas i bruk!

### INSTALLATION

- Om ändringar måste utföras i de elektriska installationerna, får detta endast göras av behörig elinstallatör.
- Se till att maskinen inte placeras ovanpå nätsladden.

### ANVÄNDNING

- När ni använt maskinen, skall strömmen alltid brytas.
- För att torktumlaren skall vara ekonomisk att använda, skall tvätten först centrifugeras ordentligt. Ju högre varvtal vid centrifugeringen, desto kortare torktid och mindre strömförbrukning.
- Torktummlaren får aldrig användas till att torka tvätt som behandlats med brandfarliga rensnings- och lösningsmedel (bensin, alkohol, fläckborttagare etc), detta kan orsaka eldsvåda. Endast vattentvättad tvätt får alltså torkas!
- Kontrollera alltid, att det inte ligger någon gäständerare (oavsett om den fungerar eller ej) kvarglömd i plaggen.
- När maskinen inte är i gång bör dörren stå på glänt så att packningen i dörren inte belastas i onödan.
- Rengör alltid filtret när maskinen använts.
- Maskinen får inte användas utan filter eller med defekt filter eftersom detta kan orsaka eldsvåda.

### SERVICE - REPARATION

- Försök aldrig själv att reparera maskinen. Reparationer utförda av icke sakkunniga personer kan medföra allvarliga följskador.
- Teknisk service får endast utföras av en behörig servicefirma. Endast originalreservdelar får användas.

### ALLMÄNNA SÄKERHETSBEStÄMMELSER

- Det är farligt att ändra på maskinens tekniska egenskaper.
- Maskinen är avsedd att betjänas av vuxna. Barn bör inte få lov att trycka på knapparna eller leka med maskinen.
- Små barn och husdjur kan krypa in i maskinen. Kontrollera därför alltid maskinen innan ni använder den.

### MILJÖSKYDD

- Allt materiel märkt med symbolen  kan återvinnas, och bör därför lämnas till en återvinningsstation för skrotning.
- När torktummlaren tjänat ut skall den kopplas ifrån elnätet och göras obrukbar. Lucklåset skall avlägnas och göras obrukbart, så att barn inte kan bli inspärtrade i maskinen. Se till att den uttjänta maskinen fraktas bort enligt gällande miljöbestämmelser.

SVENSK

# INSTALLATION

## Uppställning

Torktummlaren kan placeras på alla plana golv. Kom-pensera eventuella ojämnheter genom att vrida på de justerbara fötterna. Maskinen skall stå i våg. Kontrollera detta med ett vattenpass.

Det skall finnas ordentlig och obehindrad lufttillförsel samt avledning av varm luft för att maskinen skall kunna fungera korrekt. Se till att ventilationsgallren framtill, nedtill på sockeln och baktill hålls fria.

De justerbara fötterna får inte avmonteras. Frihöjden i bottnen får inte minskas av tjocka mattor, lister eller liknande. Detta kan orsaka för stor värmekoncentration, vilket kan skada motorn eller försämra funktionen.

## OBS!

Den varma luften från torktummlaren kan ha en temperatur på upp till 60°C. Apparaten bör därför inte placeras på ömtåliga mattor.

När maskinen är i gång bör rumstemperaturen inte överstiga 35°C. Dörr eller fönster kan öppnas om så behövs.

Området runt torktummlaren skall hålls fritt från tygflock och damm.

## Flyttning av dörrupphängning

Vid leveransen är dörrrens gångjärn placerade på vänstra sidan. Om detta skulle vara opraktiskt, kan gångjärnen flyttas på följande sätt:

### Tillvägagångssätt (Bild A):

1. Dörrstoppen **A** hakas av dörrhållaren **a** och tas ut ur hålet **b** genom att vrida den 90°.
2. Plastdelen tas bort från hål **c** genom att vrida den 90°, sätt sedan fast den i hål **b**.
3. Gångjärn **B** skruvas av (de två skruvarna lossas, medan dörren hålls fast). Dörren tas av nedåt.
4. Flytta över tapparna **F** längst upp och längst ned på dörren på motsatta sidan.
5. Dörrlåset **C** lossas genom att trycka ihop de två tapparna (se den lilla, insatta bilden).
6. Plastdelen **D** på motsatta sidan lossas så som beskrivits under punkt 5 (använd eventuellt en skruvmejsel eller dylikt hjälpverktyg).
7. Byt om delarna **C** och **D** och sätt dem på plats.
8. Skruvarna **E** lossas och monteras på motsatta sidan. Gångjärnet **B** skruvas bara på löst på motsatta sidan.

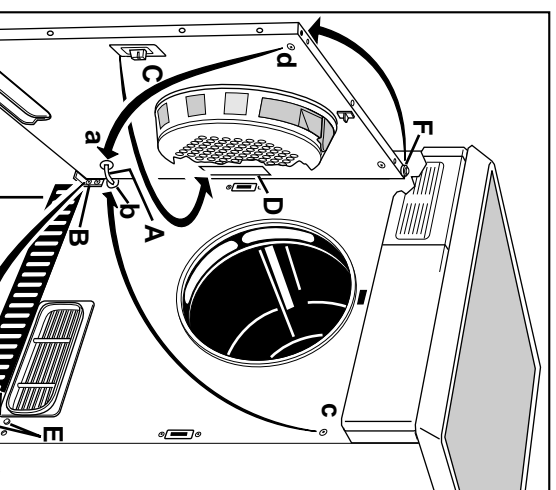

**9. Dörren hängs på plats (Bild B):**

- Först förs den översta tappen **F** in
- Sedan förs den nedersta tappen in i nedersta gångjärnet.
- Dörren justeras innan gångjärnet **B** skruvas fast.
- Gångjärnet skruvas fast.

**10. Proppen dras ut ur hål **d** och fästs i hål **a** (Bild A).**

**11. Dörrstoppen **A** fästs i hål **c** med en 90° vridrörelse (Bild B).**

**12. Dörrstoppen **A** hakas fast i hål **d** (Bild B).**

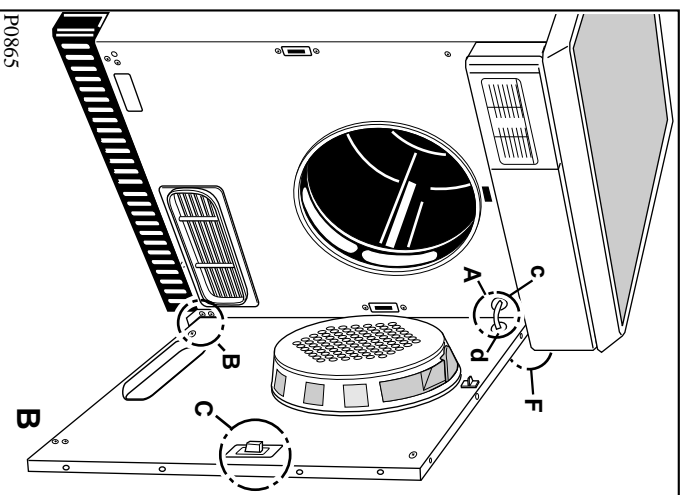

**Anslutning av avloppsslang**

Om det finns en avloppsbrunn eller liknande i närheten av torktumlarens placering kan kondensvattnet ledas direkt ner i avloppet via en avloppsslang.

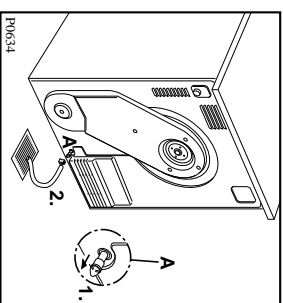

**EI-anslutning**

Maskinen är från fabriken inställd på 220-230 V/ 50Hz, 16A.

Maskinen kan kopplas om till 10 A, men detta arbete får endast utföras av behörig elinstallatör. Omkopplingsschema finns bifogat.

Producenten avråder sig allt ansvar för eventuella olyckor som beror på bristande iakttagande av säkerhetsbestämmelserna.

SVENSK

# BETJÄNING

---

## Betjäningsspanel

### 1 Programöversikt

#### 2 Varningslampan för kondensvattenbehållare (röd)

Denna lampan lyser om vattenbehållaren är full eller ej är korrekt placerad. Programmet avbryts automatiskt.

#### 3 Drittkontrollampa (grön)

Lampan tänds när torktumlaren är i gång och släcks när man trycker på START/-STOPP knappen vid programmets slut.

#### 4 START/STOPP-knapp

Torktumlararen startas genom att trycka på denna knapp. När man åter trycker på knappen avbryts maskinen.

#### 5 Kontrollampa för låg temperatur

Denna lampan lyser då man trycker på knappen , och stocknar då man åter trycker på knappen.

#### 6 Skonknapp

När denna knapp trycks in torkas kläderna vid en lägre temperatur. Detta rekommenderas för särskilt känsliga textilier.

Denna knapp kan tryckas in för alla program. Om torktumlararen är ansluten eller ombildad till 10 A

### 7 Ljudsignal, fränkopplingsknapp

Tryck på denna knapp om ljudsignalen ska kopplas av under anti-skrynklingsfasen.

#### 8 Dörröppnare

Dörren öppnas genom att trycka på denna knapp.

#### 9 Kontrollampa "avkyllning" (grön)

Denna kontrollampa visar att avkyllningsfasen är i gång (förhindrar skrynklning). Avkyllningsfasen startar automatisk 10 minuter före programmets slut.

#### 10 Kontrollampa "anti-skrynklingsfas"

Denna lampan lyser för att visa att anti-skrynklingsfasen pågår (60 minuter för alla elektroniska program, 20 minuter för tidsinställda program).

#### 11 Kontrollampa "filterrensning" (grön)

Denna lampan tänds när torkprogrammet är avslutat och lyser tills knappen START/-STOPP åter trycks in. Den visar att filtret ska rensas när torkningen är avslutad.

#### 12 Tid- och programväljare

Med hjälp av programväljaren kan man välja automa-



## Automatisk torkning (elektroniskt styrda program)

Dessa program arbetar med fuktighetsavkännare. Programväljaren ska bara ställas in på önskat program (A, B, C, D, F, G, H eller J) och då torkas tvätten till önskad fuktighetsgrad.

De slutliga torknivåerna som uppnås med hjälp av den elektroniska torkningen, är följande:

- **Extra torrt (program A):**  
Idealiskt för frotté som t. ex. badrockar, badhanddukar mm.
- **Skåptorrt (program B):**  
Lämpligt för tvätt som inte ska strykas och genast läggs in i skåpet, t. ex. strykfria syntetiska textilier mm.
- **Stryktorrt (program C-lätt fuktigt):**  
Lämpligt för tvätt som bara ska strykas lätt.
- **Stryktorrt (program D):**  
Lämpligt för tvätt som ska strykas med strykjärn.
- **Mangeltorrt (program F):**  
Lämpligt för tvätt som ska manglas.
- **Extra torrt för syntetiska textilmaterial (program G)**  
För syntetiska material som skall vara helt torra.
- **Skåptorrt för syntetiska textilmaterial (program H)**  
Lämpligt för svarta, strykfrya textilmaterial.
- **Stryktorrt (program J - lätt fuktigt)**  
För syntetiska material som skall strykas.

## Praktiska råd

- Ni bör utnyttja den maximala torkkapaciteten. Det är dålig ekonomi att bara torka små mängder åt gången.

Följande viktangivelser kan användas som vägledning:

Sängkläder (lakan, påslakan, örngott)	700-1000 g
Bordsduk	400-500 g
Kökshandduk	70-120 g
Servett	50-100 g
Frottéhandduk	150-250 g
Badrock	1000- 1500 g
Herrskjorta	200-300 g
Örngott	100-200 g
Pyjamas	400-500 g
Nattlinne	200-250 g

- Särskilt ömtåliga textilier, t ex gardiner av syntetiska fibrer, ylle, siden, textilier med metallinlägg, nylonstrumpor, tjocka plagg som t ex anoraker, sängöverkast, vaddtäcken, sovsäckar och duntäcken samt plagg som innehåller en större mängd skumgummi eller gummilknande material, får inte torkas i torktumlare.

Observera tvättnärkningen i plaggen:

 normal torkning (full värmeeffekt)

 skonsam torkning (nedsatt värmeeffekt)

får inte torkas i torktumlare

- Påslakan och örngott skall stängas till så att mindre plagg inte kan samlas inuti. Blixtlås, hakar och ringar skall stängas, lösa skärp och snören skall bindas samman.

- Sortera tvätten efter textiltyp och önskad torkningsgrad.
- Undvik att torka tvätten för mycket, den skrynklar

SVENSK

## Torkprogram

### Elektroniskt styrd torkning

Tvätttyp och tvättmärke	Önskad torkgrad	Mängd	Programväljarinställning
Bomull 	Extra tørt		A
	Skåptørt		B(*)
	Lätt fuktig	max.4,5 kg	C(*)
	Stryktørt		D
	Mangelørt		F

Syntetiska textilier 

Extra tørt

max. 2kg

G

Tryck på knappen 

Skåptørt

H

Lätt fuktig

Lätt fuktig

J

(\*) Jämförbara program enligt DIN 44986 och IEC 59 D.

### Tidsinställd torkning

**Bomull:** Torkning med full värmeeffekt (från 15 till 60 minuter).

Mängd: Max. 4,5 kg

**Syntetiska textilier:** Torkning med reducerad värmeeffekt (från 15 till 45 minuter).

Tryck på knappen .

Mängd: Max. 2 kg

Tvätten ska vara väl centrifugerad (minst 800 varv/min) innan den läggs in i torktumlaren.

Torktiderna beror på tvättmängd, textiltyp och återstående fuktighet i tvätten.

(Om maskinen är omkopplad eller ansluten till 10 A, är värmeeffekten / temperaturen automatiskt sänkt i alla program).

## Ordningföljd vid betjäning

### 1. Lägg in tvätten i maskinen

Tryck på dörröppnaren → för att öppna dörren. Lägg in plaggen ett och ett i torktumlaren och fördela dem jämnt. Stäng dörren och kontrollera att ingenting fastnar mellan dörren och filtret.

### 2. Tryck på rätt knapp/ar

### 3. Välj torkprogram eller torktid

Programväljaren vrids med klockan till bokstaven för önskat program eller till önskad tid. Tryck på START/STOPP knappen. Driftkontrollampen tänds, och torkprogrammet startar.

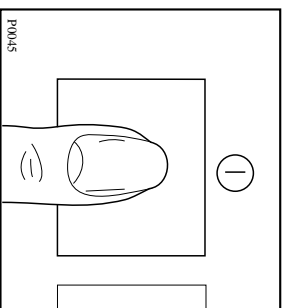
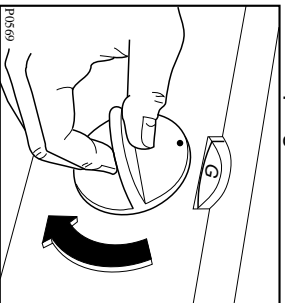

Om man har valt ett elektroniskt styrt program, regleras torktiden automatiskt.

**Om Ni önskar ändra ett program som redan är i gång**, skall torktumlaren avbrytas genom att trycka på START/STOPP-knappen, önskat program ställas in och torktumlaren startas på nytt.

### 4. När torkningen är avslutad

Torktumlaren stannar automatiskt.

**Tryck på START/STOPP-knappen:** Driftkontrollampen och kontrollampa "filterrensning" släcks.

Tryck på dörröppnings-knappen och ta ut tvätten.

Tryck ut den/de valda knappen/knapparna igen.

### Anti-skrynklingsfas

Om tvätten inte tas ut ur torktumlaren när programmet är avslutat, startar torktumlaren automatiskt ett anti-skrynklingsprogram, som varar 1 timme vid elektrisk torkning och 20 minuter vid tidsinställd torkning.

Tvätten vänds då runt med jämna mellanrum för att förhindra att den ligger och blir skrynklig.

Samtidigt hörs en ljudsignal (under 5 sekunder med 60 sekunders mellanrum), om knappen  inte är intryckt.

Tvätten kan tas ut när ni så önskar.

### Öppning av dörren medan torkning pågår

Om dörren öppnas under torkning avbryts torkprogrammet.

När dörren stängs fortsätter programmet.

### 5. Rensning av filtret

Filtret ska rensas varje gång torktumlaren har använts.

**Ett rengjort filter säkerställer att torktumlaren fungerar riktigt.**

SVENSK

# UNDERHÅLL

## Viktigt

Drä alltid ut stickproppen ur kontakten, innan rengörings- eller underhållsarbete utförs på torktumlaren.

## Utvändig rengöring

Använd bara vanligt tvålvatten och torka av torktumla- ren grundligt efteråt.

**Viktigt:** Använd inte denaturerad sprit, lösningsmedel eller liknande produkter.

## Rensning av filter

Torktumla- ren fungerar bara korrekt när flockfiltret är tillräckligt rent. Flock som frigörs från tvätten under torkning samlas i filtret. Det skall därför rensas efter varje torkprogram.

Filtret tas ut genom att det dras uppåt.

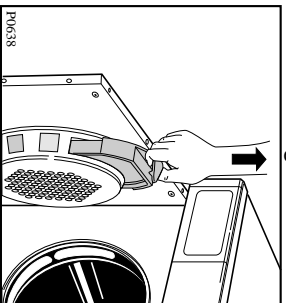

Första gången ni använder torktumla- ren blir ni kanske förvånad över hur mycket flock som samlas i filtret. Detta är emellertid fullständigt normalt. När plaggen används och tvättas (vare sig det är i maskin eller för hand), frigörs fibrer och flock som sedan sitter löst på plaggens yta och faller av när de torkas.

Vid torkning utomhus förs flocket bort av vinden. I en torktumla- re samlas flocket i filtret och torkprocessen medför att flocket blåses upp. En jämförelse av flock- ets vikt i förhållande till tvätten visar emellertid hur lite det egentligen flockar.

## Rengöring av luftkondensator

Luftkondensatorn skall rengöras regelbundet, t ex 3 till 4 gånger årligen, om torktumla- ren används ofta.

Lådan dras ut med hjälp av det övre handtaget och flock och damm avlägsnas. Rengör sedan med en borste och skölj eventuellt av med en handdusch.

Kondensatorn skall också torkas av utvändigt och eventuellt flock avlägsnas.

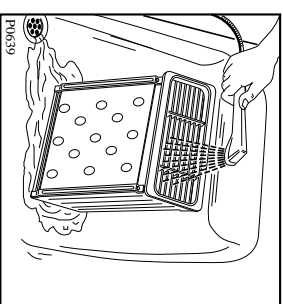
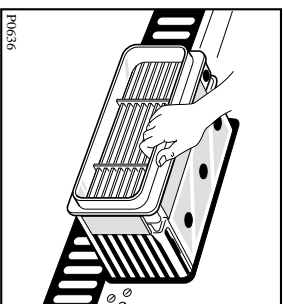

Omedelbart efter avslutad torkning skall gummipack- ningen på dörrens insida torkas av med en fuktig trasa.

## Tömning av kondensvattenbehållare

Vattnet från den torkade tvätten kondenseras inuti torktumla- ren och samlas upp i kondensvattenbehållaren.

Kondensvattenbehållaren skall tömmas efter varje torkning så att nästa torkning kan försiggå utan problem.

Glömmer ni att tömma kondensvattenbehållaren, aktiveras överlopps- säkningen. Kondensvattenbehållarens varningslampa på betjäningspanelen tänds och torkprogrammet stoppas automatiskt, även om tvätten inte är torr.

Kondensvattenbehållaren kan också tömmas medan torktumla- ren är i gång.

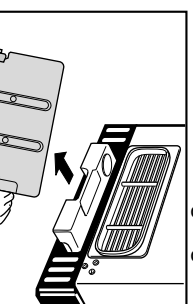

# OM MASKINEN INTE FUNGERAR

Många fel beror på bristande underhåll eller skötsel. Dessa fel kan åtgärdas utan att service tillkallas.

## Om torktumlaren inte startar:

- Är luckan ordentligt stängd?
- Är strömmen bruten?
- Har en propp gått?
- Är programväljaren korrekt inställd?
- Är kondensvattenbehållaren tömd eller inte ordentligt isatt?  
(Är svaret NEJ, lyser kondensvattenbehållarens varningslampa).
- Har Ni kommit ihåg att trycka på START/STOPP-knappen?

## Om torktumlaren inte fungerar som den skall:

- Är filtret eller kondensatorn tilltäppt?
- Är torktumlaren överfull?
- Är torktumlaren inställd på rätt program?
- Har Ni tryckt på -knappen, även om torkningen borde ha gjorts med full värmeeffekt?
- Är kondensvattenbehållaren full eller inte ordentligt isatt?

Kan ni efter den här kontrollen fortfarande inte finna felet, bör ni vända er till närmaste Servicecenter.

Kom ihåg att upplysa om torktumlarens modell- och serienummer. Dessa upplysningar finns på märkplåten.

## Service och reservdelar

Använd dig av vår kontrollista från avsnittet "Om maskinen inte fungerar" för att försäkra dig om att du inte kan avhjälpa felet på egen hand. Om du tillkallar hjälp för att åtgärda de problem som finns på listan, riskerar du att själv få stå för kostnaden. Detta gäller också om du har använt maskinen till annat ändamål än den är avsedd för.

Service och reservdelar till din maskin får du via din återförsäljare eller AB Elektroservice (se under "Hushållsmaskiner i telefonkatalogen, Gula sidorna). När du beställer service eller reservdelar bör du ha maskinens produktnummer och modellbeteckning till hands.

Den informationen står på dataskyften.

## Konsumentköp EHL

Vid försäljning till en konsument i Sverige gäller Konsumentköp EHL samt övriga EHL-bestämmelser, som du får av säljaren.

**Kom ihåg att spara kvittot och EHL-försäkringsbevis.**

Modell .....  
Prod nr. ....  
Serie nr. ....  
Inköpsdatum .....

SVENSK

